

Inhoud

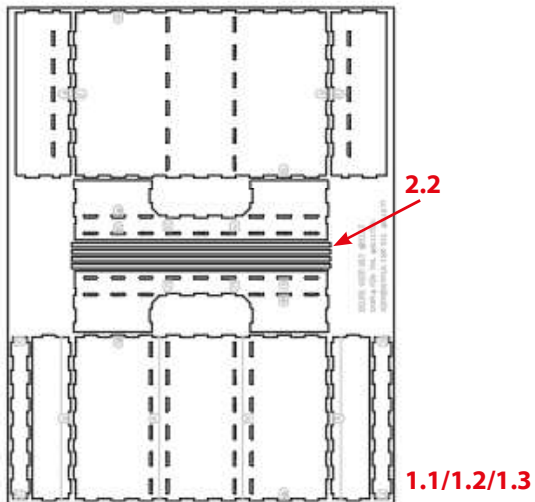

Cijfers komen overeen met de handleiding.
Numbers correspond with manual.
Die Nummerierung der Bauteile ist mit denen der Anleitung identisch.

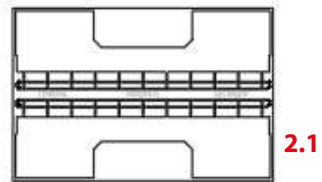
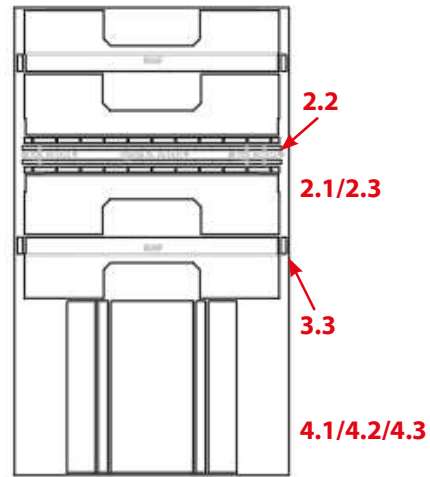

Rosep brug

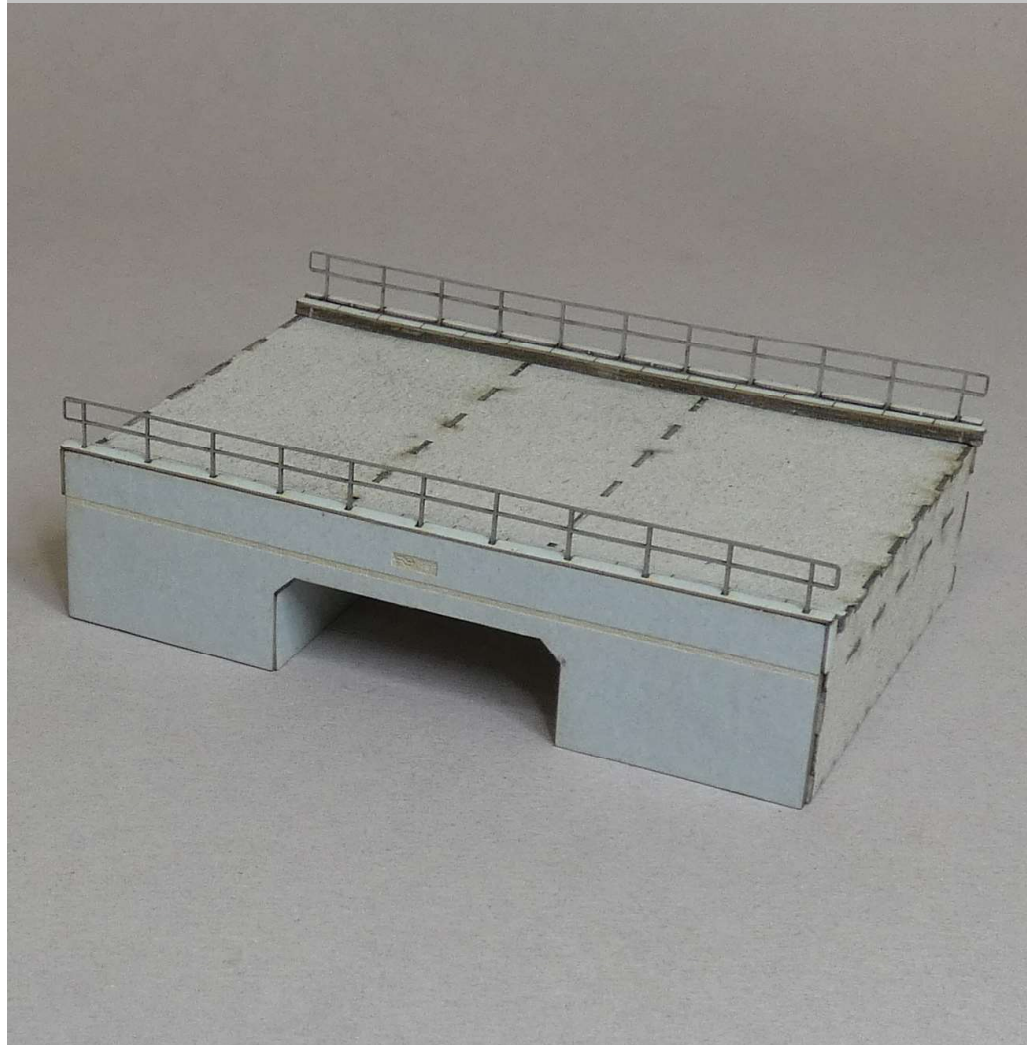
Thema/ theme/ thema Kleine civiele werken



-  Betonnen brug, gebouwd rond 1995
-  Concrete bridge, built around 1995
-  Betonbrücke, gebaut um 1995

Tips, trucs en aanbevelingen

Houd de onderdelen zo veel mogelijk uit de buurt van vocht. Extra "vervuilen" kan met poeders of zeer bescheiden met de airbrush.

Lijmen

Doorsnee houtlijm is prima te gebruiken voor het opbouwen van Markenburg producten.

Wees spaarzaam met het gebruik van lijm.

Voor het gedoseerd aanbrengen van de lijm kan een druppel lijm op een plaatje worden geplakt waarna met b.v. een cocktailprikker de lijm van de druppel op de onderdelen aangebracht kan worden.

Probeer onderdelen eerst droog in elkaar te zetten, dit geeft waardevolle informatie en ruimte voor correcties. Als alles duidelijk is kan er met lijm gewerkt worden.

Onderdelen uitsnijden

Gebruik een scherp mesje.

Snij achtergebleven reststukjes eerst uit de onderdelen voordat het onderdeel uit het frame gesneden wordt.

Snij een onderdeel pas uit als het direct nodig is voor de assemblage.

Wees extra voorzichtig met de kozijnen en andere dunne onderdelen.

Verlichting

Indien gewenst, bouw deze in bij stap 1 van de handleiding.

Benodigd bij de bouw

Benodigde materialen:

Deze handleiding
(Hout)lijm
Scherp (hobby)mesje
Goed licht

Handig:

Coctailprikkers (zie tips).

Papiertje of plaatje voor het plaatsen van enkele druppels lijm.

Schone werkruimte zodat kleine onderdelen niet direct kwijtraken.

Vergrootglas of loep.

Eventueel verlichting e.d. zoals Led's en lakdraad.

Tips, tricks and recommendations

Keep the parts away from moisture as much as possible. Extra "weathering" can be done with powders or, very modest, with an airbrush.

Glue

General wood glue is good to use for building Markenburg products.

Be sparingly with the use of glue.

For the dosed application of the adhesive, please paste a drop of glue on a piece of paper and then put with, for example a toothpick, little bits of glue from the drop of glue at the paper onto the parts.

Try first to assemble the dry parts, this provides valuable information and space for corrections. When everything is clear it can be glued together.

Cutting parts

Please use a sharp knife.

First, cut of residual pieces out of the components before cutting the parts out of the frame.

Cut out a part only when it

is directly necessary for the assembly.

Take special care with the windowframes and other thin parts.

Lights

If desired, build them in at step 1 of the manual.

Required for the construction

Required materials:

This manual
(Wood) glue
Sharp (hobby) knife
Good lighting

Handy:

Toothpicks (see tips).

Paper or plate for placing a few drops of glue.

Clean workspace so that small parts will not immediately be lost.

Magnifying glass

Any lighting etc, such as LEDs and thin wires.

Tipps, Tricks und Empfehlungen

Bauteile nicht feucht werden lassen. Ein "gealtertes Finish" des Hauses kann mit Puder oder mit dezentem Einsatz von Airbrush erfolgen.

Kleben

Holzleim ist ideal für den Zusammenbau der Markenburg Produkte.

Leim bitte sparsam verwenden

Zur Klebstoffdosierung empfehlen wir etwas Leim auf ein Stück Papier zu geben und den Leim mit einem Zahnstocher zu übertragen.

Bitte den Bausatz erst trocken vormontieren, es ermöglicht Ihnen Korrekturen. Wenn alles klar ist, zusammen leimen.

Teile ausschneiden

Verwenden Sie ein scharfes Messer, z.B. Cutter.

Schneiden Sie die Abfallstücke, wie z.B. Fenster zuerst aus. Lösen Sie dann das Bauteil vom Rahmen.

Bitte die Teile nur unmittelbar vor der Montage ausschneiden, damit sie nicht verloren gehen.

Seien Sie bei filigranen Teilen wie z.B. Fensterrahmen besonders vorsichtig.

Leuchten

Wenn Sie Ihr Haus mit Beleuchtung versehen wollen, bauen Sie diese in Schritt 1 der Anleitung ein

Erforderlich für den Bau

Benötigte Materialien:

Diese Anleitung
(Holz-) Leim
Scharfes (Hobby-) Messer
Gutes Licht

Hilfsmaterial:

Zahnstocher (siehe Tipps).

Papier oder Platte für die Platzierung von ein paar Tropfen Klebstoff.

Sauberer Arbeitsbereich, ggf. Schüssel, damit keine Teile verloren gehen.

Lupe

Zusätzliche Beleuchtung etc, wie zum Beispiel LEDs und dünnen Draht.

Handleiding

Manual

Anleitung

Stap 1

Zet het skelet in elkaar. Zorg dat de letters bij elkaar komen (A bij A etc..) Begin bij de "A" onderdelen en ga zo door.

Step 1

Assemble the skeleton. Make sure the letters come together (A with A etc..) Start with the "A" parts and continue like this.

Schritt 1

Baue das Skelett zusammen. Achten Sie darauf, dass die Buchstaben zusammenkommen (A mit A usw.). Beginnen Sie mit den „A“-Teilen und fahren Sie so fort.

Step 3

Plak de wanden tegen het skelet en lijn ze uit aan de onderkant. Plak de kabelgoten langs de skeletrand aan de binnenkant op het brugdek. Plak dan de kopsekant afwerkingen op de koppen van de brug.

Step 3

Paste the walls to the skeleton and align them at the bottom. Paste the cable ducts along the skeleton edge on the inside of the bridge deck. Then paste the finishes to the heads of the bridge.

Schritt 3

Kleben Sie die Wände auf das Skelett und richten Sie sie unten aus. Kleben Sie die Kabelkanäle entlang der Skelettkante auf die Innenseite des Brückendecks. Kleben Sie dann die Oberflächen auf die Köpfe der Brücke.

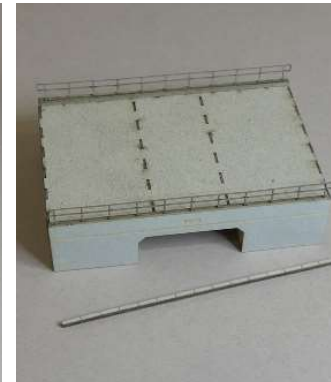
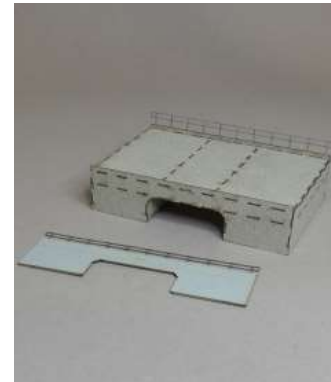
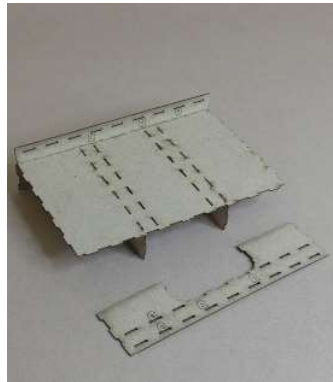
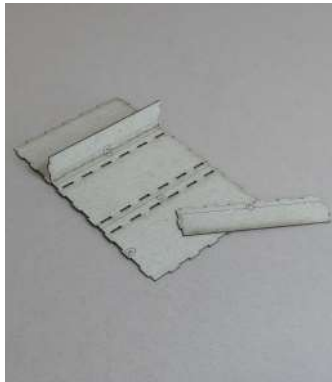

Stap 1.1

Stap 1.2

Stap 1.3

Stap 3.1

Stap 3.2

Stap 3.3

Stap 2

Plak de wanddelen recht op elkaar. De brugopening van de voorste laag is bewust 0.4mm kleiner dan die van de andere lagen. Plak ook de lagen van de kabelgoten recht op elkaar.

Step 2

Paste the wall parts straight on top of each other. The bridge opening of the front layer is deliberately 0.4mm smaller than that of the other layers. Also paste the layers of the cable trays straight on top of each other.

Schritt 2

Wandteile gerade übereinander kleben. Die Stegöffnung der Frontlage ist bewusst 0,4mm kleiner als die der anderen Lagen. Kleben Sie auch die Lagen der Kabelrinnen gerade übereinander.

Step 4

Plak de grote betonvlakken aan de onderkant tegen het skelet. Houd de delen gelijk aan de graveerlijnen in het skeletkarton. Plak tot slot de kleine schuine delen er tussen, met voldoende lijm om de delen te ondersteunen.

Step 4

Paste the large concrete surfaces at the bottom against the skeleton. Align the parts with the engraving lines in the skeleton board. Finally, paste the small slanted parts in between, with enough glue to support the parts.

Schritt 4

Kleben Sie die großen Betonflächen gegen das Skelett. Richten Sie die Teile an den Gravurlinien aus. Fügen Sie die kleinen Teile dazwischen ein, mit genügend Klebstoff, um die Teile zu stützen.

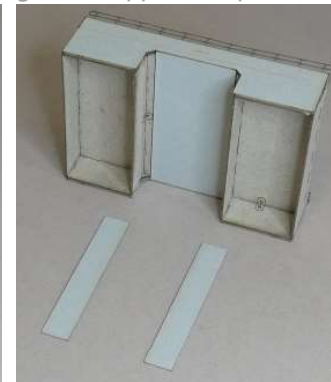
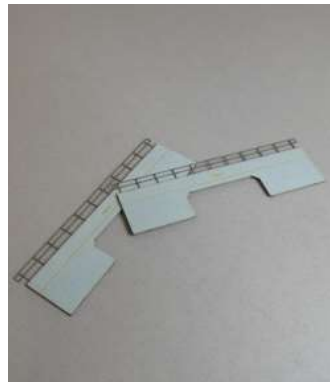
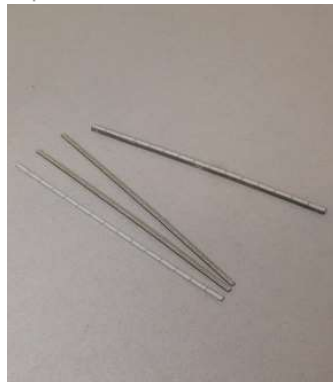
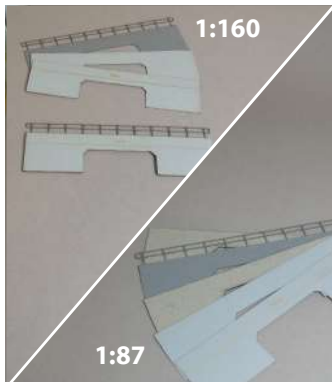

Stap 2.1

Stap 2.2

Stap 2.3

Stap 4.1

Stap 4.2

Stap 4.3